

流量控制阀 · 带单向阀的流量控制阀（带压力、温度补偿）

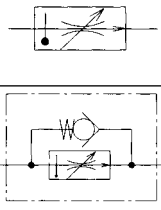

JIS液压符号



特点

- 由于配备了压力和温度补偿，即使在载荷压力和油温度变化时，设定的流量也能保持恒定。
- 调节量可从很小到很大。
- 流量调节手柄可转四圈，进行微调 and 再设定较为方便。
- 可选配已有的手柄摆动开关或防跳动的锁定机构。

产品命名方法

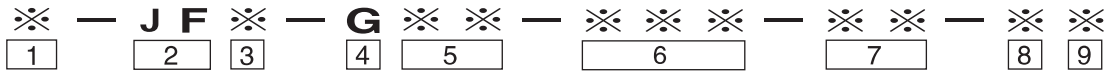

(1) 适用流体的标记

- 无标记：含石油成分的工质油
- 含水/乙二醇的工质油
- F：含磷酸脂的工质油

(2) 型号

JF：J系列流量控制阀

(3) 单向阀标记

- 无标记：不带单向阀
- C：带单向阀

(4) 连接

G：板式连接型

(5) 公称直径

- 02：1/4
- 03：3/8

(6) 最大控制流量

- 30：30 ℓ/min
- 105：105 ℓ/min

(7) 设计代号（设计代号可以改变）

- 15：型号 JF-G02, JFC-G02
- 16：型号 JF-G03
- 17：型号 JFC-G03

(8) 选配件标记 I

- 无标记：无流量调节手柄摆动开关
- L：有流量调节手柄摆动开关

(9) 选配件标记 II

- 无标记：无防跳动机构
- N：有防跳动机构

E
流量控制阀

技术规格

型号	公称直径	最大工作压力 MPa {kgf/cm ² }	流量调节范围★1 ℓ/min	自由流量 ℓ/min	单向阀开启压力 MPa {kgf/cm ² }	重量 kg
JF -G02- 30-15	1/4	21 {210}	※~ 30	30	0.035 {0.35}	3.9
JFC-G02- 30-15						
JF -G03-105-16	3/8		※~105	105		8.3
JFC-G03-105-17						

注) ★1最小调节流量随进油口和出油口的压差而变化。可参照阀压差-最小控制流量特性图。

底板型号

- 阀不附带底板，使用时可按下表型号另行订货。

型号代码	公称直径	接口直径	重量 kg
JF-02M03	1/4	Rc3/8	2.3
JF-02M04		Rc1/2	
JF-03M	3/8	Rc3/8	3.2
JF-03M06		Rc3/4	
JF-03M08		Rc1	4.5

底板尺寸可参照O5~10页。

附件

型号	内六角螺栓	数量	紧固力矩 N·m {kgf·cm}
JF (C) -G02	M 8×55	4	25~30 {250~300}
JF (C) -G03	M10×80	4	48~63 {480~630}

使用

- JF(C)-G02 作 0.2 ℓ/min 以下、JF(C)-G03 作 0.5 ℓ/min 以下的流量控制时，应使用 10 μm 以下的管道滤油器。
- 进油口与出油口的压差在 1MPa {10kgf/cm²} 以上时，具有良好的压力补偿性能。
- 流量调节手柄里侧的 O 形圈（剖面图中件号 25）、在密封底板表面作密封用。

性能曲线 (粘度: 32mm²/s{cSt})

●JF(C)-G02

刻度-流量特性

进口与出口压差: 21MPa{210kgf/cm²}

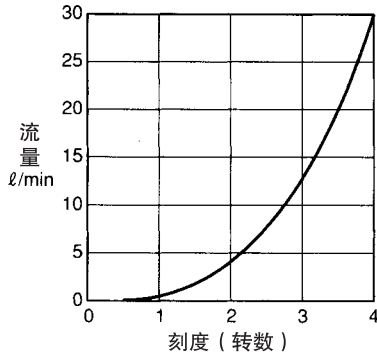

阀压差-流量特性

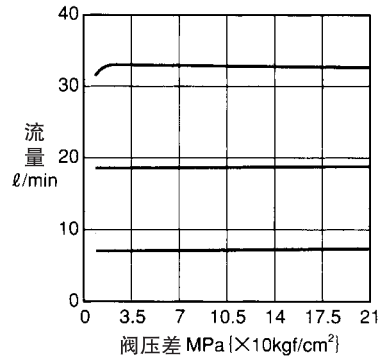

油温-流量特性

进口与出口压力差: 21MPa{210kgf/cm²}

使用油

:相当于ISO VG32

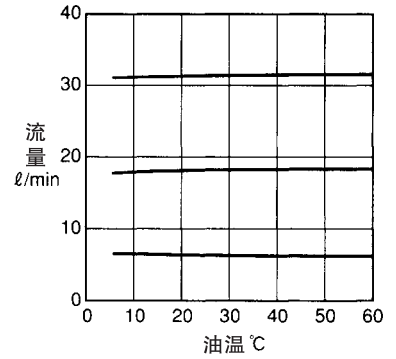

阀压差-最小控制流量特性

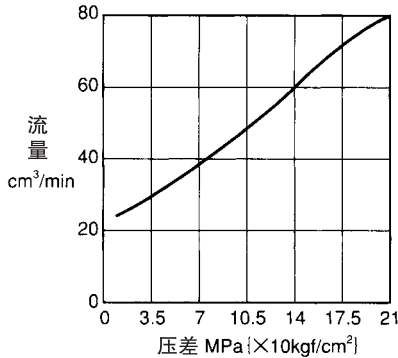

自由流动压力下降特性
(流量调节旋钮全关闭时)

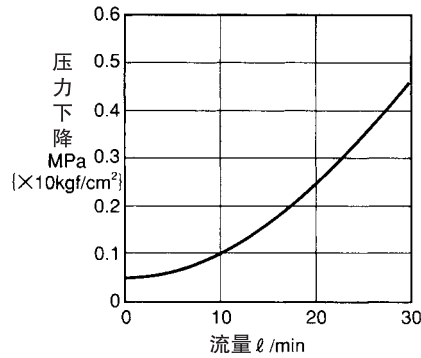

●JF(C)-G03

刻度-流量特性

进口与出口压差: 21MPa{210kgf/cm²}

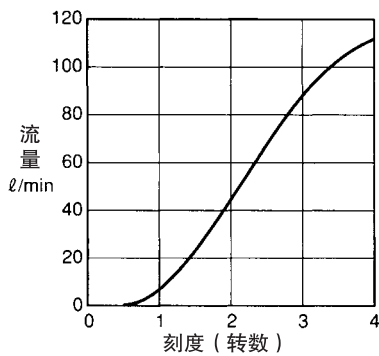

阀压差-流量特性

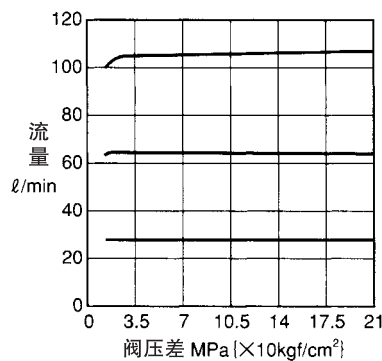

油温-流量特性

进口与出口压力差: 21MPa{210kgf/cm²}

使用油

:相当于ISO VG32

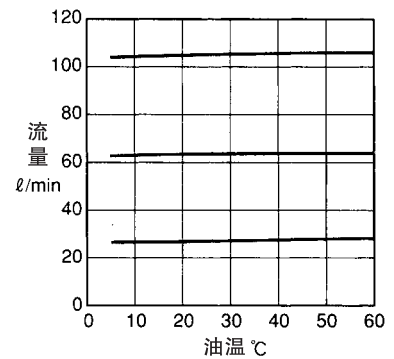

阀压差-最小控制流量特性

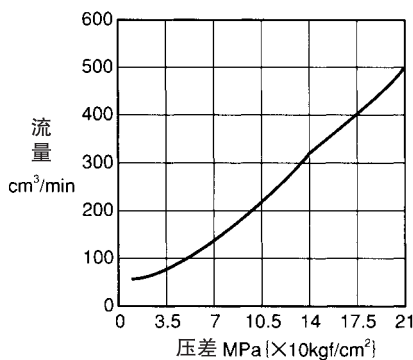

自由流动压力下降特性
(流量调节旋钮全关闭时)

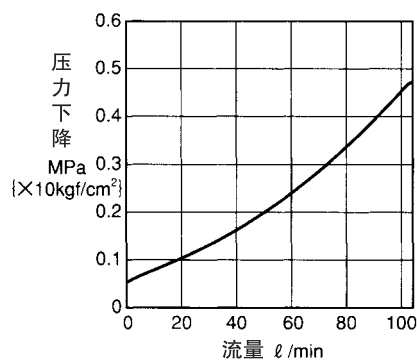

外形尺寸图

JF(C)-G ※※

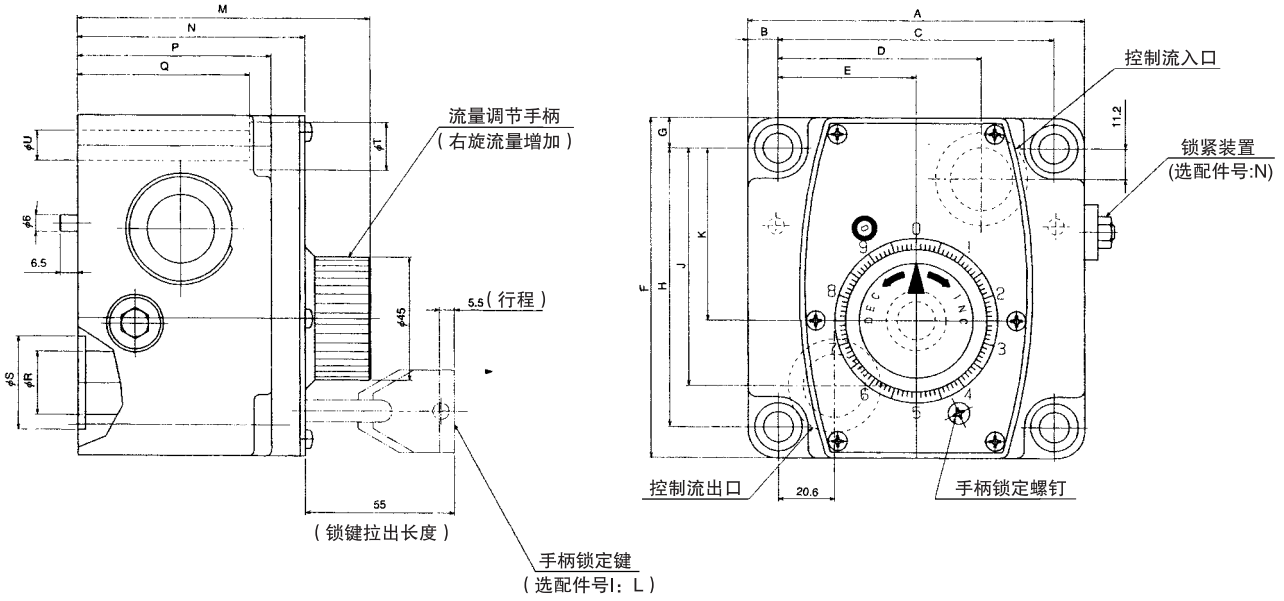

基本型号	尺寸																			
	A	B	C	D	E	F	G	H	J	K	M	N	P	Q	R	S	T	U	V	W
JF(C)-G02	95.3	9.5	76.2	53.8	38.1	101.6	9.5	82.6	52.4	47.1	86	62	50	42	14	22	14	9	9.7	6.5
JF(C)-G03	124	11.2	101.6	74.9	50.8	124	11.2	101.6	86.6	62.8	108	84	71.5	63.5	23	34	17.5	11	20.6	6

剖面结构图

JF(C)-G ※※

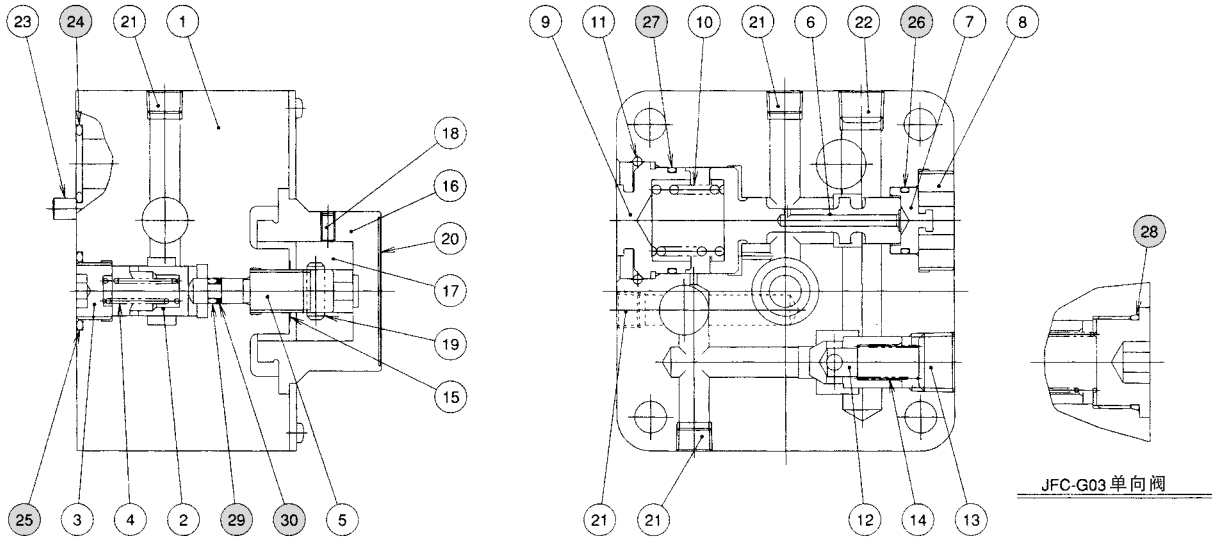

密封件一览表

件号	名称	数量	部品规格		
			JF(C)-G02	JF-G03	JFC-G03
24	O形圈	2	JIS B 2401 1B P18	JIS B 2401 1B P28	JIS B 2401 1B P28
25	O形圈	1	JIS B 2401 1B P18	JIS B 2401 1B G25	JIS B 2401 1B G25
26	O形圈	1	AS568-016(NBR,Hs90)	JIS B 2401 1B P15	JIS B 2401 1B P15
27	O形圈	1	AS568-023(NBR,Hs90)	AS568-028(NBR,Hs90)	AS568-028(NBR,Hs90)
28	O形圈	1			AS568-021(NBR,Hs90)
29	O形圈	1	JIS B 2401 1A P4	JIS B 2401 1A P4	JIS B 2401 1A P4
30	档圈	1	JIS B 2407 P4用(错位切口)	JIS B 2407 P4用(错位切口)	JIS B 2407 P4用(错位切口)